

Návod k obsluze a instalaci

řízení automatických kotlů **VERNER Axx2**



řídící jednotka Sigmatek



Sešit 2
Řídící jednotka SIGMATEK – Ovládání kotlů VERNER Axx2

VÝROBCE - DODAVATEL:

VÝROBCE: VERNER SK s.r.o., Klincová 37/B, 821 08 Bratislava, SLOVENSKÁ REPUBLIKA,
e-mail: kotle-verner@email.cz, www.verner.sk

Místo výroby: PONAŠT spol. s r.o., Na Potůčkách 163, 757 01 Valašské Meziříčí, ČESKÁ REPUBLIKA

Související předpisy a návody:

- Sešit 1 Kotle VERNER Axx2 – Konstrukce – Instalace – Servis – Údržba
- **Sešit 2 Řídící jednotka SIGMATEK – Ovládání kotlů VERNER Axx2**
- Sešit 3 Technické parametry kotlů VERNER Axx2

Pro správnou a bezpečnou funkci výrobku je nutné dodržovat:

- **pokyny výrobce**
- **obecně platné principy pro provozování a montáž výrobku**
- **normy, vyhlášky a nařízení aktuálně platné v místě používání výrobku**

Výrobce si vyhrazuje právo inovačních změn výrobku, které nemusí být součástí tohoto návodu.
Kotle byly certifikovány pro provoz v ČR a zemí EU SZÚ Brno, státní zkušebna č. 202

Obsah:

| | |
|---|-----------|
| 1. DŮLEŽITÁ UPOZORNĚNÍ | 4 |
| 2. POUŽITÍ VÝROBKU A JEHO PŘEDNOSTI | 4 |
| 3. POKYNY PRO INSTALACI | 4 |
| 4. ŘÍDÍCÍ SYSTÉM KOTLE | 4 |
| 4.1 Řídící jednotka – základní modul HZS 521-G..... | 5 |
| 4.1.1 Technické údaje - základní..... | 9 |
| 4.1.2 Terminál s dotykovým displejem a USB | 10 |
| 4.1.2.1 Popis | 10 |
| 4.1.2.2 Technické údaje | 10 |
| 4.2 ZAPOJENÍ ELEKTRICKÝCH ČÁSTÍ | 11 |
| 5. ŘÍDÍCÍ JEDNOTKA – OVLÁDÁNÍ KOTLE A SYSTÉMŮ | 12 |
| 5.1 ZÁKLADNÍ OBRAZOVKA | 12 |
| 5.2 MENU HLAVNÍ NABÍDKA | 14 |
| 5.3 MENU SERVIS..... | 15 |
| 5.3.1 Diagnostika kotle | 15 |
| 5.3.2 Konfigurace | 16 |
| 5.3.3 Parametry | 16 |
| 5.3.3.1 Teplota kotle | 17 |
| 5.3.3.2 Zapalování | 17 |
| 5.3.3.3 Útlum | 18 |
| 5.3.3.4 Menu programy | 19 |
| 5.3.3.5 Modulace | 20 |
| 5.3.3.6 Podavače | 20 |
| 5.3.3.7 Čištění výměníku – vynášení popela..... | 20 |
| 5.3.3.8 USB..... | 21 |
| 6. OTOPNÉ OKRUHY – NASTAVENÍ | 22 |
| 6.1 PANEL: KOTEL | 23 |
| 6.2 PANEL: TOPNÝ OKRUH..... | 25 |
| 6.3 PANEL: TEPLÁ VODA..... | 28 |
| 6.4 PANEL: AKUMULAČNÍ ZÁSOBNÍK..... | 29 |
| 6.5 PANEL: SOLAR..... | 31 |
| 6.6 PANEL: KASKÁDA | 31 |
| 6.6.1. Zapojení a ovládání kotlů VERNER Axx2 v kaskádě..... | 31 |
| 6.6.2. Nastavení kaskády v řídicí jednotce kotle..... | 31 |
| Nastavení Slave | 31 |

Sešit 2
Řídící jednotka SIGMATEK – Ovládání kotlů VERNER Axx2

| | |
|--|--|
| Nastavení MASTER | 32 |
| 7. SPOLEČNÁ NASTAVENÍ..... | 34 |
| 8. PORUCHOVÉ STAVY - POSTUP PŘI VÝSKYTU | 35 |
| 9. VARIANTY ZAPOJENÍ ŘÍDÍČÍ JEDNOTKY PRO ZÁKLADNÍ KONFIGURACE..... | 38 |
| 9.1 PŘÍKLAD ZAPOJENÍ..... | CHYBA! ZÁLOŽKA NIE JE DEFINOVANÁ. |

Seznam obrázků:

| | | |
|--------|--------------------------------------|----|
| Obr. 1 | Řídící systém | 5 |
| Obr. 2 | Základní modul HZS 521-G | 6 |
| Obr. 3 | Rozšiřující modul HZS 532-1 | 7 |
| Obr. 4 | Rozšiřující modul HZS 533 | 8 |
| Obr. 5 | Terminál s dotykovým displejem | 10 |

1. DŮLEŽITÁ UPOZORNĚNÍ



Výrobek může být uveden do provozu pouze výrobcem vyškolenou montážní organizací. Mohou jej obsluhovat jen dospělé osoby, řádně seznámené se způsobem jeho ovládání a tímto návodem. Při dodržení níže uvedených zásad Vám bude výrobek sloužit spolehlivě k Vaší plné spokojenosti.

2. POUŽITÍ VÝROBKU A JEHO PŘEDNOSTI

Řídicí jednotka zajišťuje a umožňuje

- AUTOMATICKÝ PROVOZ kotle s ohledem na vnější podmínky provozu
- Řízení otopných systémů – radiátorových, plošných, teplovzdušných
- Řízení systémů akumulární nádrže nebo ohřevu teplé vody
- Řízení systému solárního ohřevu
- Řízení kaskádového zapojení kotlů
- Ovládání barevným dotykovým TFT displejem 5,7"
- Možnost vzdálené správy kotle přes TCP/IP
- Možnost stahování dat na USB Flash paměť
- Intuitivní ovládání
- Možnost provozu kotle na nastaveném pevném výkonu, na modulovaném výkonu
- Možnost řízení otopných okruhů ekvitermní regulací
- Možnost řízení dvou topných okruhů a teplé užitkové vody již v základní konfiguraci
- Možnost řízení až sedmi topných okruhů
- Možnost řízení jak termostatem, tak volitelným množstvím čidel
- Možnost nastavení časových oken při řízení topných okruhů.
- Možnost aktualizace programu přes USB vstup nebo přes TCP/IP.

3. POKYNY PRO INSTALACI

Řídicí jednotka je dodávána jako součást vybavy kolů řady VERNER Axx2.

Samostatně jsou dodávány náhradní díly řídicího systému v rámci případné reklamace či na objednávku.

4. ŘÍDÍCÍ SYSTÉM KOTLE

Kotle jsou osazeny modulárně koncipovaným řídicím systémem s dotykovou obrazovkou. Řídicí systém kotle slouží pro automatické ovládání činnosti kotle prostřednictvím ovládacích a regulačních prvků (teploměry, čidla aj.) v požadovaných režimech. Umožňuje rovněž přímé ovládání zabudovaných prvků, což se využívá mimo jiné při uvádění kotle do provozu. Řídicí systém se skládá z vlastní řídicí jednotky (včetně výkonové části) umístěné na boku kotle (pozice 4.2.1) a ovládacího terminálu (pozice 4.2.2). Terminál je v provedení dotykové obrazovky. Konstrukce řídicího systému a jeho elektrické krytí umožňuje bezpečný a spolehlivý provoz zařízení ve ztížených provozních a klimatických podmínkách kotelen.

Sešit 2
Řídicí jednotka SIGMATEK – Ovládání kotlů VERNER Axx2

Hlavní části řídicího systému umožňující modulární sestavu:

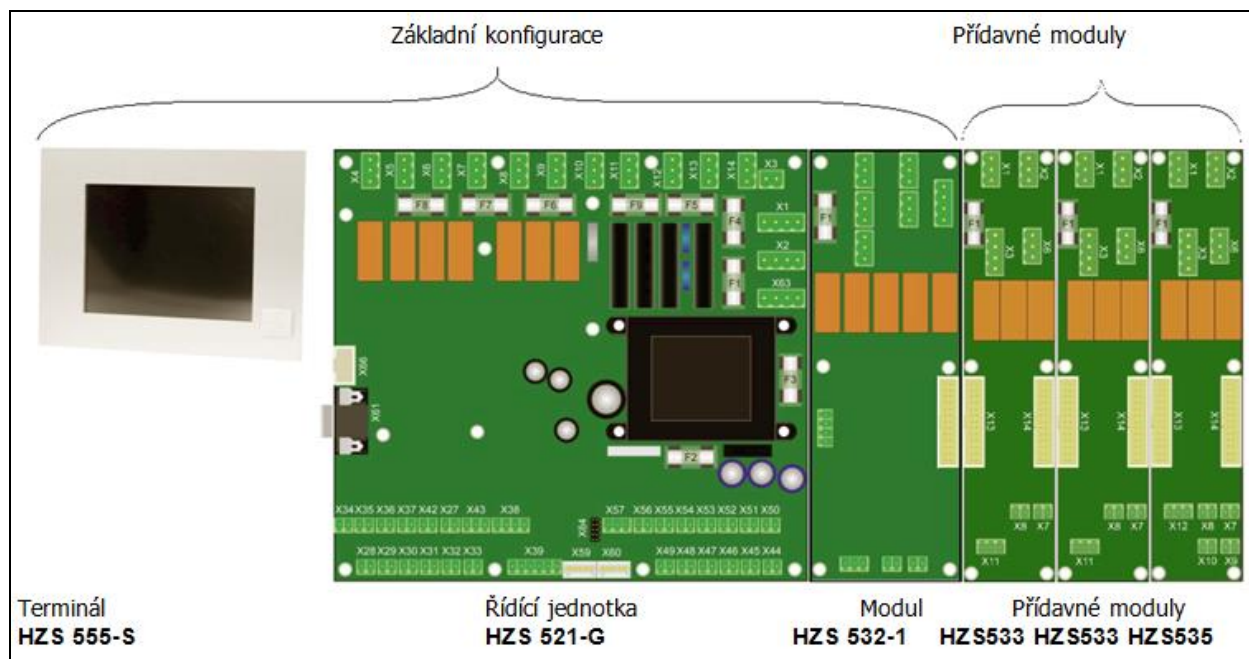

Obr. 1 Řídicí systém

| Název | Označení | Druh výbavy | Obj.kod |
|---------------------------------------|-----------|-------------|---------|
| Řídicí jednotka | HZS 521-G | Standard | |
| Terminál s barevným dotykovým panelem | HZS 555-S | Standard | |
| Přídavný základní modul | HZS 532-1 | Standard | |
| Přídavný rozšiřující modul | HZS533 | Optional | |
| Modul solar | HZS535 | Optional | |

| Topný okruh | | | | | | Druh a počet modulů | | | | | |
|-------------|-----|-----|-----|-----|-----|---------------------|-----------|----------|---------|---------|---------|
| TO1 | | | | | TUV | HZS 521-G | HZS532-1 | | | | |
| TO 1 | TO2 | | | | TUV | HZS 521-G | HZS532-1 | | | | |
| TO 1 | TO2 | TO3 | | | TUV | HZS 521-G | HZS532-1 | 1 ks | HZS 533 | | |
| TO 1 | TO2 | TO3 | T04 | | TUV | HZS 521-G | HZS532-1 | 2 ks | HZS 533 | | |
| TO 1 | TO2 | TO3 | T04 | TO5 | TUV | HZS 521-G | HZS532-1 | 3 ks | HZS 533 | | |
| TO 1 | TO2 | TO3 | T04 | TO5 | AKU | HZS 521-G | HZS532-1 | 3 ks | HZS 533 | | |
| TO 1 | TO2 | TO3 | T04 | | AKU | SOL | HZS 521-G | HZS532-1 | 2 ks | HZS 533 | HZS 535 |

TO – topný okruh
TUV – teplá užitková voda

AKU – akumulací zásobník
SOL – solární systém

4.1 Řídicí jednotka – základní modul HZS 521-G

Řídicí jednotka je napájena ze sítě, napájecí napětí je 230V/50Hz. Terminál je napájen z řídicí jednotky bezpečným napájecím napětím +24 V DC. Komunikaci terminálu s řídicí jednotkou zajišťuje komunikační protokol „CAN bus“.

Mechanicky je řídicí jednotka instalována do pláště zařízení.

Sešit 2 Řídící jednotka SIGMATEK – Ovládání kotlů VERNER Axx2

Vestavba je provedena buď do **levé** nebo **pravé** stany bočního opláštění kotle, podle prostorových možností kotelny.

Vlastní jednotku tvoří v základní sestavě dva moduly a to HZS 521-G a HZS 532-1, které jsou montovány na společnou základnu a jsou vzájemně propojeny.

ZÁKLADNÍ MODUL HZS 521-G

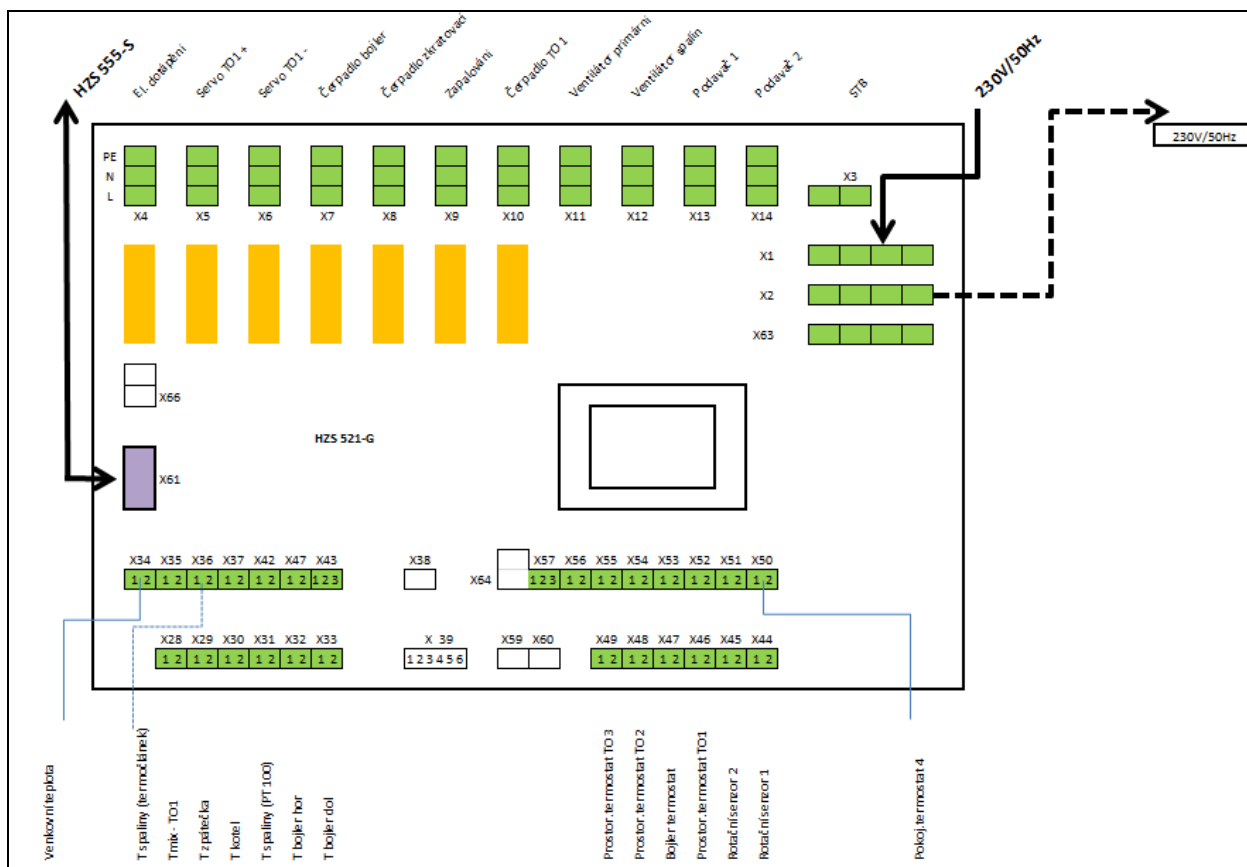

Obr. 2 Základní modul HZS 521-G

Základní modul HZS 521-G – zapojení (tab)

| HZS 521-G | | připojovací svorka |
|---|--------------------|--------------------|
| Motor podavače P2 | | X14- L, N, PE |
| Impulsní snímač P2 | | X45 |
| Kabely spirál elektrického zapalování | | X9-L, N, PE |
| Ventilátor | | X11-L, N, PE |
| Odtahový ventilátor spalin (je-li používán) | | X12-L, N, PE |
| Teploměr spalin | | X31 |
| Teploměr spalin (termočlánek) | <i>od 1.7.2013</i> | X36 |
| Motor podavače P1 | | X13- L, N, PE |
| Impulsní snímač P1 | | X44 |
| Čerpadlo bojleru | | X7-L, N, PE |

Sešit 2
Řídící jednotka SIGMATEK – Ovládání kotlů VERNER Axx2

| | | |
|---|----------------------------|--------------------------|
| Čerpadlo systému TO1 | | X10-L, N, PE |
| Servopohon 3 (4) - cestného ventilu TO1 | | X5-L, N, PE, X6-L, N, PE |
| Kabel pokojového termostatu TO1 | | X46 |
| Čidlo teploty vody za tříst. ventilem TO1 | | X28 |
| Kabel pokojového termostatu TO2 | | X48 |
| Kabel pokojového termostatu TO3 | | X49 |
| Kabel bojlerového termostatu | | X47 |
| Čidlo teploty venkovní | | X34 |
| Příložné čidlo teploty vratné vody | | X29 |
| Dotápění (proti zamrznutí) / Sdružená porucha | <i>Konfigurace výstupu</i> | X4 |

ROZŠÍŘUJÍCÍ MODUL – HZS 532-1

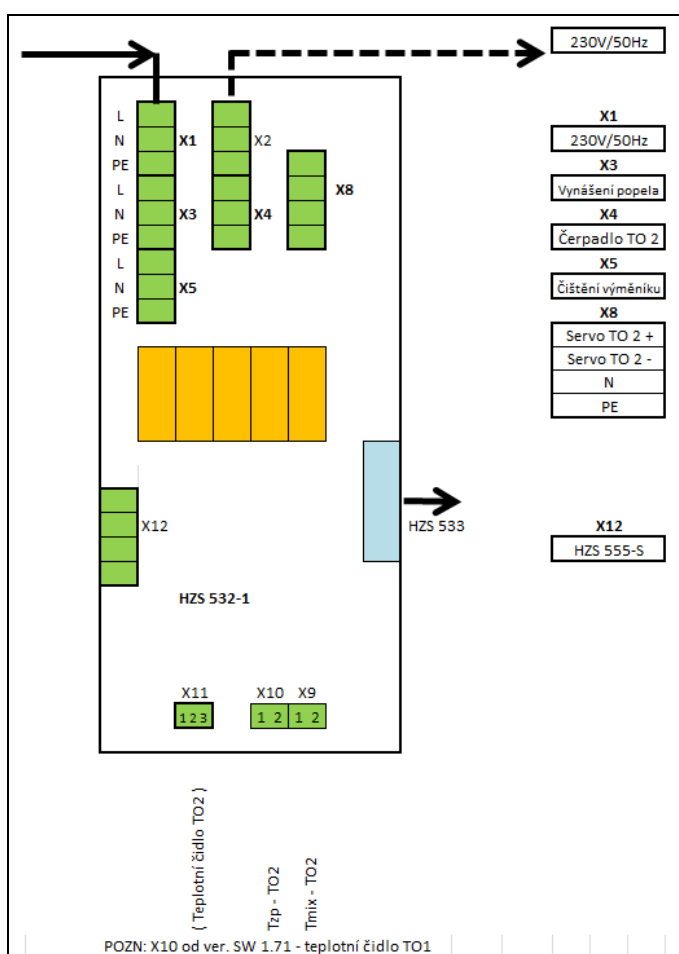

Obr. 3 Rozšiřující modul HZS 532-1

Rozšiřující modul HZS 532-1 – zapojení

| HZS 532-1 | | připojovací svorka |
|---|--|--------------------|
| Čerpadlo systému TO2 | | X4 |
| Servopohon 3 (4) - cestného ventilu TO2 | | X8 |

Sešit 2
Řídicí jednotka SIGMATEK – Ovládání kotlů VERNER Axx2

| | | |
|---------------------------------------|--|------------|
| Čidlo teploty za směšov. ventilem TO2 | | X9 |
| Vynášení popela | | X3 |
| Čištění výměníku | | X5 |
| Čidlo teploty vnitřní TO2 | | X11 |

ROZŠÍŘUJÍCÍ MODUL HZS 533

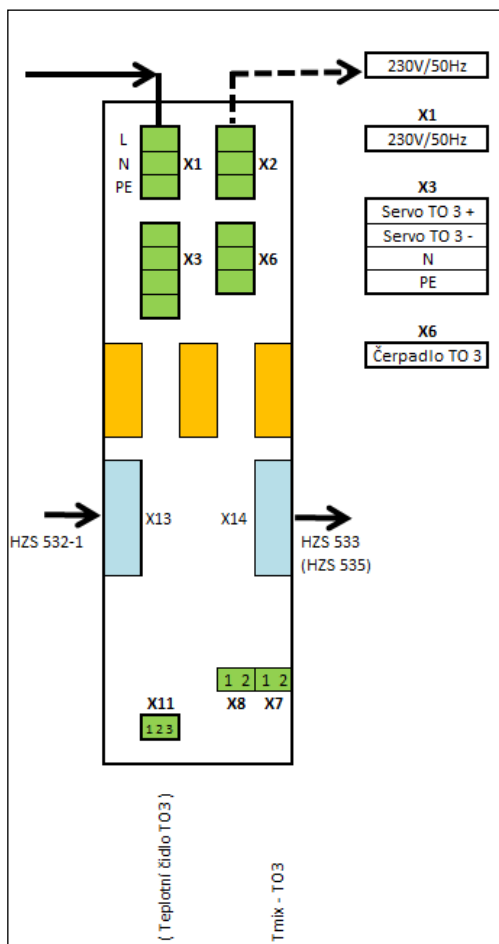

Obr. 4 Rozšiřující modul HZS 533

Rozšiřující modul HZS 533 – zapojení (tab)

| HZS 533 | připojovací svorka |
|--|--------------------|
| Čerpadlo systému TO3 (4, ...) | X6 |
| Servopohon 3 (4) - cestného ventilu TO3 (4, ...) | X3 |
| Čidlo teploty za směšov. ventilem TO3 (4, ...) | X7 |
| Čidlo teploty vnitřní TO3 (4, ...) | X11 |

Sešit 2
Řídící jednotka SIGMATEK – Ovládání kotlů VERNER Axx2

4.1.1 Technické údaje - základní

HZS521-G

| | |
|---------------------|--|
| Napájecí napětí | 230 V AC +/- 10 % (Vstupní napájení pro transformátor na napájecím zdroji na desce, vstupní napětí pro STB - havarijní termostat, napájení výstupů) |
| Frekvence | 45 - 65 Hz |
| Spotřeba (230 V AC) | Spotřeba proudu 200 mA + aktuální spotřeba aktivovaných výstupů (max. 16 A) |
| | Napájecí transformátor Napájení pro napájecí desce a CPU elektroniky |
| | Napájecí zdroj je zapnut STB, L-STB Přístroje připojené přes pojistku F4 (3,15 AT): X11: max. 690 W / max. 3 A |
| | Přístroje připojené přes pojistku F5 (10 AT): X14 max 690W / maximálně 3 A |
| | Přístroje připojené přes pojistku F6 (10 AT): X9: max 2300 W / max. 10 A |
| | Přístroje připojené přes pojistky F7 (10 AT): X8: maximální 2300 W / max. 10 A |
| | Zatížení připojen přes pojistky F8 (10 AT): X5 : Maximální 690 W / max. 3 A X6 : Maximální 690 W / max. 3 A X7 : Maximální 690 W / max. 3 A |
| | Napájecí zdroj mimo STB, L připojených přes pojistku F9 (10 AT): X10: maximální 2300 W / max. 10 A |

HZS532-1

| | |
|--|---|
| Napájecí napětí | Vnitřní elektronika napájení +24 V (z HZS 521-G) |
| Reléové výstupy | 230 V AC |
| Pojistky | 10A pro reléové výstupy |
| Spotřeba, připojení rozšiřujících modulů, spotřeba | 24 V Odběr proudu HZS 532-1: maximálně 60 mA (bez relé) Max. 120 mA (s relé) HZS 532-1 s 5 rozšiřujících modulů, maximální 350 mA |

HZS533, HZS535

| | |
|-----------------|---|
| Napájecí napětí | Vnitřní elektronika napájení +24 V (z HZS 521-G) |
| Reléové výstupy | 230 V AC |
| Pojistky | 5A pro reléové výstupy, 3A pro solární modul |
| Spotřeba | 24 V Odběr proudu maximálně 15 mA (bez relé) Max. 40 mA (s relé) |

Sešit 2 Řídící jednotka SIGMATEK – Ovládání kotlů VERNER Axx2

Vnitřní rozšiřující moduly musí být umístěny blízko sebe! Prodlužování plochého kabelu spojujícího moduly není dovoleno!

Popis programovacích rozhraní

Programování řídicí jednotky se provádí prostřednictvím USB konektoru, který je umístěn na terminálu.

4.1.2 Terminál s dotykovým displejem a USB



Obr. 5 Terminál s dotykovým displejem

4.1.2.1 Popis

Terminál s dotykovým displejem je obvykle umístěn na přední straně zařízení. Jeho naprogramované ovládací prvky umožňují rychlé a jednoduché řízení zařízení.

Pro ovládání jsou na obrazovce použity grafické prvky:

- Tlačítka s nápisy nebo piktogramy
- Posuvné nastavovací prvky (analogie tahových potenciometrů)
- Pole s číselnými hodnotami

Pro zobrazení dat jsou používány číselné hodnoty, grafy případně kombinace.



Upozornění:

Pro ovládání dotykové obrazovky nesmí být použity tvrdé a ostré předměty, které mohou způsobit poškození ochranné fólie dotykové obrazovky.

Čištění obrazovky je možné suchou prachovkou a v případě silného znečištění pomocí vodou lehce zvlhčené utěrky z mikrovlákna. V žádném případě nesmí dojít k zatečení vody nebo jiných tekutin do zařízení!

Nepoužívat žádná chemická rozpouštědla!

Terminál chránit před přehřátím vlivem působení vnějšího tepelného zdroje. Teploty nad 50°C mohou způsobit trvalé poškození.

4.1.2.2 Technické údaje

| | |
|-----------------|--|
| Napájecí napětí | +24 V DC MIN +18V DC MAX +30V DC |
| Spotřeba | Typicky 440 mA (pro + 24 V) , Maximum 650 mA |
| Standby | Typicky 0.56 W |

Sešit 2
Řídící jednotka SIGMATEK – Ovládání kotlů VERNER Axx2

| | | |
|------------------------|---|--|
| Teplota skladování | -10 – +85 °C | |
| Teplota pracovní | 0 – 50 °C | |
| Vlhkost | 10 - 90 % bez kondenzace | |
| EMV stabilita | EN 61000-6-2: odolnost EN 61000-6-4: emise | |
| Vibrace - tolerance | EN 600068-2-6 | 2 - 9 Hz: Amplituda 3.5 mm 9 – 200 Hz: 1 g (10 m/s ²) |
| Odolnost proti nárazům | EN 60068-2-27 | 15 g (150 m/s ²) Délka 11 ms, 18 rázů |
| Krytí | EN 60529 | Přední část: IP54 Plášť: IP20 |

4.2 Zapojení elektrických částí

Zapojení elektrických částí kotle, které jsou na kotli namontovány, je provedeno ve výrobě. Na místě montáže se provádí připojení komponent namontovaných v kotelně samostatně (obvykle: podavač P1, teplotní čidla systému, čerpadla, serva).

Zapojení elektrických částí kotle smí provádět pouze proškolená právnická nebo fyzická osoba s příslušnou kvalifikací. Jednotlivé spotřebiče zapojíme na odpovídající svorky dle elektrického schématu. Při zapojování musí být zařízení vypnuto hlavním vypínačem (dvoupólově odpojené zařízení) nebo odpojeno od napájecí soustavy vytažením přívodní šňůry ze zásuvky.

⚠ Důležité upozornění: Ventilátor a odtahový ventilátor jsou řízeny proporcionálně.

Pomocí MENU Diagnostika-Ruční režim vyzkouší oprávněná osoba:

- chod motoru Podavač P1 a správný smysl otáčení (podavač P1 je možné uvést do chodu jen s podavačem P2 – bezpečnostní podmínka)
- chod motoru Podavače P2 a správný smysl otáčení
- správnou činnost impulsního snímače Podavače P1 a současně správnou činnost impulsního snímače Podavače P2
- chod Ventilátoru a linearitu jeho regulace
- chod Odtahového entilátoru spalin a linearitu jeho regulace (je-li použit)
- chod Čerpadla systému a popřípadě jeho odvzdušnění
- chod Čerpadla bojleru a popřípadě jeho odvzdušnění
- chod Motoru a správný smysl otáčení šneku vynášení popele
- chod Motoru čištění výměníku
- chod a správný smysl otáčení Servopohonu
- dobu chodu Servopohonu mezi krajními polohami a souhlas doby chodu s nastavením v SW
- správnou činnost el. zapalovacích spirál
- správnou funkci připojených teploměrů dále pak správnou funkci GSM komunikace
- nastavení odpovídající ekvitermní křivky
- nastavení popřípadě změny doby chodu serva

5. ŘÍDÍCÍ JEDNOTKA – OVLÁDÁNÍ KOTLE A SYSTÉMŮ

5.1 základní obrazovka

STRUKTURA - POPIS

| | | |
|--------------------|----------------|--|
| 1. REŽIM KOTLE | 1.1. AUTO | Práce kotle na pevně nastavený výkon 1 z 10 |
| | 1.2. MODULACE | Práce kotle na jeden z 10 výkonových stupňů – automaticky regulovaná |
| | 1.3. EKVITERMA | Viz Modulace + teplota topné vody podle venkovní teploty a ekv. křivky |
| 2. VÝKON KOTLE | | Pro nastavení výkonu v režimu AUTO |
| 3. TEPLOTA | | Pro nastavení teploty výstupní vody v režimu AUTO |
| 4. START / STOP | | Tlačítko pro uvedení kotle do provozu (PROVOZ, ÚTLUM, ZAPALOVÁNÍ,...) nebo zastavení práce kotle |
| 5. NASTAVENÍ | | Přechod do nastavení |
| 6. SYSTÉM | | Přechod na ovládání otopného, teplovodního, Systému |
| 7. DETAILS | | Pro přechod na obrazovku detailů práce kotle |
| 8. PORUCHY | | Informace o dosavadních poruchových stavech |
| a. DATUM | | Informace o datu |
| b. ČAS | | Informace o čase |
| c. TEPLOTA KOTLE | | Informace o teplotě kotle |
| d. TEPLOTA SPALIN | | Informace o teplotě spalin |
| e. TEPLOTA VSTUPNÍ | | Informace o teplotě vstupní vody |
| A. PROVOZ | | Stav, kdy kotel aktivně pracuje |
| B. ÚTLUM | | Stav, kdy je kotel aktivně nehoří |
| C. ZAPALOVÁNÍ | | Stav v průběhu žhavení a zapalování |
| D. ROZHOŘIVÁNÍ | | Stav rozhořívání paliva v hořáku |

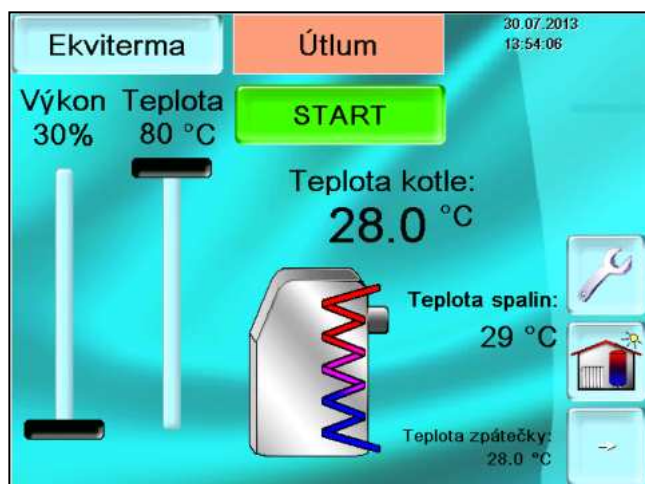

Pozn: K přístupu do některých menu je potřeba zadat příslušný PIN - dotykem na ikonu

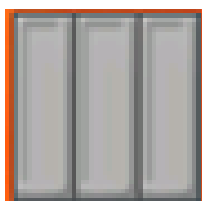

A zadáním správného PIN se zobrazí symbol úrovně přístupu:
základní přístup - 3 šedé pole
1 zelené pole – rozšířený přístup uživatele
2 zelené pole – přístup servisu
3 zelené pole – přístup výrobce

Sešit 2 Řídící jednotka SIGMATEK – Ovládání kotlů VERNER Axx2

Pozn:

Programová rutina elektrického zapalování je procesem, který musí proběhnout v celém rozsahu. Při jejím přerušení v určité fázi procesu je potřeba provést kontrolní úkony směřující k tomu, aby se v hořáku nenahromadilo příliš velké množství paliva, k tomu vede dílčí obrazovka:



Po kontrole a odsouhlasení stavu začne probíhat celá rutina zapalování pouze v případě, že pelety v hořáku nejsou. Obsahuje-li hořák významné množství pelet a obsluha to potvrdí svým „ANO“, rutina se spustí bez přísunu nového paliva.

Pozn:

V případě výpadku napětí v režimech AUTO – MOD – EQT a následně obnovení dodávky pokračuje kotel v automatickém provozu (krátký výpadek) nebo začne provoz elektrickým zapalováním.

Průběh procesů na kotli lze kontrolovat pod ikonou



na obrazovce



Sešit 2
Řídící jednotka SIGMATEK – Ovládání kotlů VERNER Axx2

5.2 Menu Hlavní nabídka

Je přístupné pod ikonou



STRUKTURA – POPIS

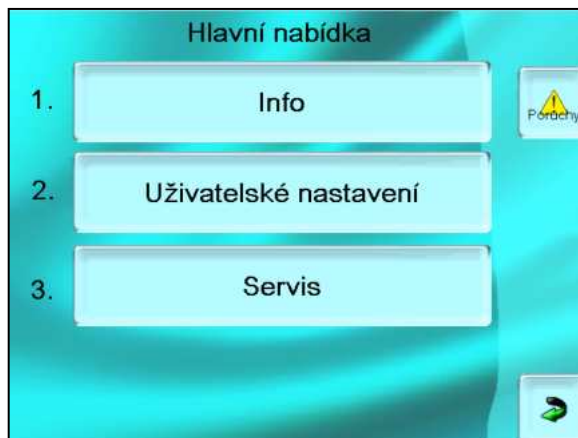

| | | | | | |
|----|-----------------------|--------|-----------------------|---|-------------------------------------|
| 5. | NASTAVENÍ - SERVIS | 5.1. | INFO | SW verze | informace |
| | | | | SW verze vizualizace | informace |
| | | | | Doba provozu | Informace o dosavadní době provozu |
| | | 5.2. | UŽIVATEL NASTAVENÍ | UŽIVATELSKÁ NASTAVENÍ – PIN „1111“ | |
| | | 5.2.1. | JAZYK | CZ/GER/ENG/... | Volba jazykové verze |
| | | 5.2.2. | DATUM/ČAS | čas | Nastavení času |
| | | | | datum | Nastavení data |
| | | | | spořič displeje | Nastavení spořiče displeje |
| | | | | časový zámek | Nastavení časového zámku |
| | | 5.2.3. | ČIŠTĚNÍ / VYNAŠENÍ | časová okna | Nastavení časových oken pro čištění |
| | | 5.2.4. | VZHLED | POZADÍ | Nastavení pozadí obrazovky |
| | | | | BARVA TLAČÍTEK | Nastavení barvy tlačítek |
| | | | | STYL HLAVNÍ | Nastavení stylu hlavní obrazovky |
| | | | | STYLY | Nastavení stylu |
| | | | | Zobrazení výkonu | |
| | | 5.2.5. | IP ADRESA | automaticky | Autom. generování IP adresy |
| | | | | IP adresa | |
| | | | | Maska sítě | |
| | | | | Brána | |
| | | | | Port | |
| | | 5.2.6. | GSM | DNS IP | |
| | | | | ALARMY | Nastavení GSM |
| | | | | TEL.ČÍSLO 1 | Nastavení čísla pro GSM komunikaci |
| | | | | TEL.ČÍSLO 2 | Nastavení čísla pro GSM komunikaci |
| | | | TEL.ČÍSLO 3 | Nastavení čísla pro GSM komunikaci | |
| | | | SIGNÁL | Úroveň signálu GSM | |
| | | 5.2.7. | E-MAIL | | NENÍ AKTIVNÍ |

5.3 Menu Servis



5.3.1 Diagnostika kotle

5.3. SERVIS 5.3.1. DIAGNOSTIKA RUČNÍ REŽIM

AKTUÁLNÍ HODNOTY

| | |
|---------------------------|--------------------------------------|
| P1 | Podavač P1 – zap / vyp |
| P2 | Podavač P1 – zap / vyp |
| Ventilátor | Ventilátor – zap / vyp |
| Ventilátor spalin | Ventilátor spalin – zap / vyp |
| Čištění | Čištění výměníku – zap / vyp |
| Vynášení | Vynášení popela – zap / vyp |
| Zapalování | Zapalovací spirály – zap / vyp |
| ALARM / Dotápění | Výstup A/D – zap / vyp |
| Zkrat.čerpadlo | Zkratov.čerpadlo – zap / vyp |
| | |
| Teplota kotle výstupní | |
| Teplota kotle vstupní | |
| Teplota spalin | |
| Teplota spalin při startu | |
| Rotační snímač 1 | Info o činnosti-blikání + počet imp. |
| Rotační snímač 2 | Info o činnosti-blikání + počet imp. |
| Požadavek na topení kotle | Info o stavu pokoj.termostatu |

POZN: kontrola některých funkcí je dosažitelná pouze pod PIN

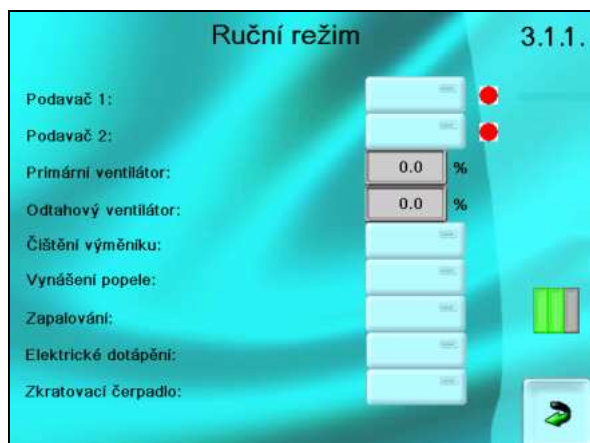

Sešit 2
Řídící jednotka SIGMATEK – Ovládání kotlů VERNER Axx2

5.3.2 Konfigurace

| | | | |
|-------------|-------------|------------------------------|---|
| KONFIGURACE | MODEL KOTLE | | |
| | HARDWARE | | |
| | | VENKOVNÍ ČIDLO nepoužito | NENÍ POUŽITO |
| | | Zpoždění venkovního čidla | Nastavení varianty použití venk. čidla teploty |
| | | Čidlo spalin (termočlánek) | Nastavení při výskytu rychlých změn teploty |
| | | Spínač tlaku vody přítomen | Nastavení varianty použití termočláneku pro spaliny |
| | | Spínač tlaku vody reverzován | Jen při spec.požadavku |
| | | Typ paliva | Jen při spec.požadavku |
| | | Alarmy – poruchové relé | Jen pelety |
| | | | Konfigurace výstupu X4 pro hlášení „sdružené poruchy“ |

5.3.3 Parametry



Toto menu obsahuje nejdůležitější parametry, které zajišťují a kontrolují chod kotle. Základní parametry jsou nastaveny výrobcem a jejich změna je možná pod příslušným PINem. Parametry lze měnit ručně přímo na displeji, případně nahrávat hromadně prostřednictvím USB komunikace.

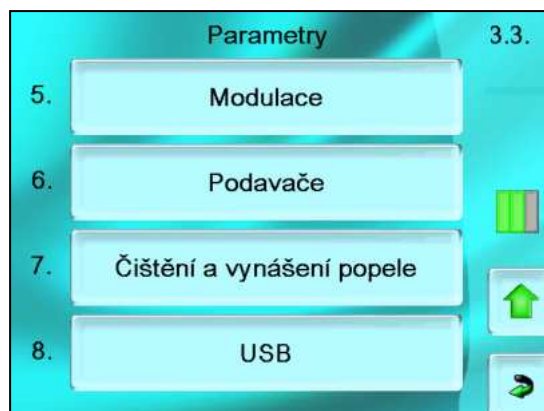
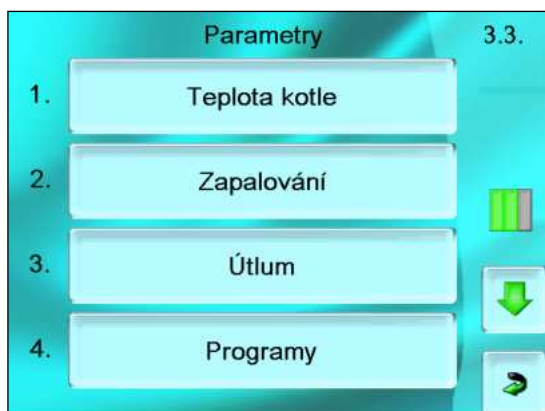

STRUKTURA - POPIS

| | | | |
|--------|-----------|------------------|---|
| 5.3.3. | PARAMETRY | TEPLOTA | Menu pro nastavení teplotních parametrů |
| | | ZAPALOVÁNÍ | Menu pro nastavení parametrů zapalování |
| | | ÚTLUM | Menu pro nastavení parametrů útlumu |
| | | PROGRAMY | Menu pro nastavení parametrů jednotlivých výkonových hladin |
| | | MODULACE | Menu pro nastavení parametrů modulace |
| | | PODAVAČE | Menu pro nastavení ovládání a kontroly podavačů |
| | | ČIŠTĚNÍ/VYNÁŠENÍ | Menu pro nastavení parametrů čištění a vynášení popela |
| | | USB | Menu pro uložení / načtení dat |

Pozn:

Hodnoty uvedené v sešitě Nastavovací parametry ŘJ jsou hodnotami typickými – v běžné praxi se mohou lišit !!!

Sešit 2
Řídící jednotka SIGMATEK – Ovládání kotlů VERNER Axx2

5.3.3.1 Teplota kotle

| | | | |
|---------|------|---|---|
| TEPLOTA | PIN2 | Maximální provozní teplota | Nastavení nejvyšší provozní teploty kotle |
| | PIN2 | Minimální provozní teplota | Nastavení nejnižší provozní teploty kotle |
| | PIN2 | Maximální teplota spalin | Překročení ve stavu PROVOZ vyvolá poruchové hlášení |
| | PIN2 | Minimální teplota spalin pro topení | Nedosažení ve stavu PROVOZ vyvolá poruchové hlášení |
| | PIN2 | Hystereze přechodu do útlumu | Hranice pro opětovný náběh aktivní práce kotle |
| | PIN2 | Navýšení T kotle | Navýšení teploty kotle oproti požadavku systému |
| | PIN2 | Navýšení T kotle ekviterma | Navýšení teploty kotle oproti požadavku systému při EQT provozu |
| | PIN3 | Rozdíl teplot pro aktivaci zkrat.čerpadla | Nastavení rozdílu teplot pro zvýšení T zpátečky |
| | PIN3 | Doba doběhu zkrat.čerpadla | Doběh zkratovacího čerpadla při dosažení nast. teploty |
| | PIN2 | El. dotápění Zap./Vyp | Aktivace el.dotápění |

5.3.3.2 Zapalování

| | | | |
|------------|------|---|---|
| ZAPALOVÁNÍ | PIN2 | El. zapalování zapnuto | Zap / Vyp elektrického zapalování |
| | PIN2 | Zapalovací dávka | Doba příkládání paliva pro zapalování v sec. |
| | PIN2 | Maximální doba zapalování | = max doba žhavení spirál, nedojde-li k nárůstu T spalin (kontr.teplota) |
| | PIN2 | Ventilátor před zapalováním | Práce ventilátoru na počátku zapalování na 100% v sec. |
| | PIN2 | Zpoždění ventilátoru při zapalování | Odklad startu ventilátoru v sec. |
| | PIN2 | Otáčky ventilátoru | Výkon ventilátoru v % |
| | PIN2 | Ventilátor-modulace | Způsob práce ventilátoru (stálý, vzrůstající v cyklech, skokový) |
| | PIN2 | Ventilátor spalin | Ventilátor spalin zap/vyp |
| | PIN2 | Ventilátor spalin - otáčky | Výkon ventilátoru v % |
| | PIN2 | Kontrolní teplota | je-li T spalin > T kotle + Kontrolní teplota = informace o správném hoření paliva při zapalování i běžném provozu |
| | PIN2 | Kontrolní teplota nárůstu | je hodnota nárůstu T spalin v průběhu procesu zapalování = informace o správném zapálení paliva * |
| | PIN2 | Znovuzapálení zapnuto | Zapnutí procesu opakovaného zapalování |
| | PIN2 | Doba rozhoření | Doba pro rozšíření ohně v hořáku v minutách |
| | PIN2 | Příkládání při rozhoření I | První dávka pro podporu rozhoření v sec. |
| | PIN2 | Příkládání při rozhoření II | Druhá dávka pro podporu rozhoření v sec |
| | PIN2 | Zapalovací spirály aktivní po rozhoření | Přesah činnosti zap. spirál po překročení kontrolní teploty v min |
| | PIN2 | Program stabilizace | úroveň výkonu kotle po ukončení procesu rozhoření |

*** Při správném průběhu zapalování musí být splněny dvě kontrolní podmínky – Kontrolní teplota i Kontrolní teplota nárůstu, v průběhu provozu kotle se kontroluje hoření pouze prostřednictvím par. Kontrolní teplota**

Sešit 2
Řídící jednotka SIGMATEK – Ovládání kotlů VERNER Axx2

5.3.3.3 Útlum

| | | |
|-------|---|--|
| ÚTLUM | Doba útlumu | Doba, po kterou je hořák schopen udržet žhavé jádro pro zapálení |
| | Doběh P2 v útlumu | doba potřebná pro vysunutí všech pelet z P2 |
| | Doběh ventilátoru v útlumu | doba práce ventilátoru po přechodu do stavu ÚTLUM |
| | Zastavení ventilátoru v útlumu | úroveň výkonu ventilátoru při ukončení provozu |
| | Doba udržování jádra | používá se ve zvláštních případech po konzultaci s výrobcem |
| | Doba přikládání při udržování | používá se ve zvláštních případech po konzultaci s výrobcem |
| | Doba prodlevy při udržování | používá se ve zvláštních případech po konzultaci s výrobcem |
| | Počet cyklů při udržování | používá se ve zvláštních případech po konzultaci s výrobcem |
| | Otáčky ventilátoru při udržování | používá se ve zvláštních případech po konzultaci s výrobcem |
| | Otáčky ventilátoru spalín při udržování | používá se ve zvláštních případech po konzultaci s výrobcem |
| | Teplota pro přechod do útlumu | Teplota, při které kotel přechází do stavu ÚTLUM |

Sešit 2
Řídící jednotka SIGMATEK – Ovládání kotlů VERNER Axx2

5.3.3.4 Menu programy

Menu PROGRAMY má odlišnou strukturu – níže popsaná struktura dat je zobrazena pro každý program samostatně.

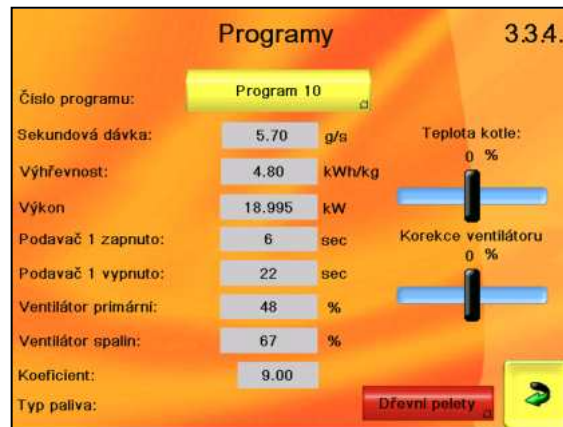

*(1) (standardně nastaveno 15,4 g/sec pro Verner A602)

| PROGRAMY | PIN 1 | Číslo programu | Lze zvolit 1 – 10 |
|----------|-------|---------------------|--|
| | PIN 2 | Sekundová dávka | Standardní nastavení *(1) |
| | PIN 2 | Výhřevnost | Standardně 4,8 kWh/kg (= 17 MJ/kg) |
| | | Výkon | Po zadání parametrů bude vypočten |
| | PIN 3 | P1 zapnuto | Doba chodu podavače P1 ve zvoleném programu - nastavení výrobce |
| | PIN 3 | P1 vypnuto | Doba pauzy podavače P1 ve zvoleném programu - nastavení výrobce |
| | PIN 3 | Ventilátor | % výkonu ventilátoru – nastavení výrobce |
| | PIN 3 | Ventilátor spalín | % výkonu ventilátoru – nastavení výrobce |
| | | Koeficient | = 1 |
| | | Typ paliva | Dřevní pelety |
| | PIN 2 | Korekce dávky | Možnost korigovat sec dávku paliva – nastavuje se při uvedení do provozu |
| | PIN 2 | Korekce ventilátoru | Možnost korigovat nast.ventilátoru - při uvedení do provozu a měření O ₂ ve spalínách, případně tahu komína |

Kotel je možno provozovat v 1 z 10 zvolených výkonových stupňů (režim AUTO), případně úroveň výkonu podle aktuální spotřeby tepla volí kotel automaticky (režim MODULACE, EKVITERMA). Výkonové stupně pokrývají rozsah od 30 do 100% nominálního výkonu kotle.

Parametry jednotlivých výkonových stupňů je možno zadávat ručně při zadání PIN na displeji nebo vložit hromadně prostřednictvím USB. Parametry jednotlivých výkonových stupňů jsou zadány pro konkrétní typ kotle z výroby, korekce jednotlivých hodnot je potřeba měnit především při změně vnějších podmínek pro práci kotle (palivo, tah komína, speciální instalace,...)z výroby,korekce jednotlivých hodnot je potřeba měnit především při změně vnějších podmínek pro práci kotle (palivo, tah komína, speciální instalace,...)

Nastavení hodnot pro jednotlivé programy a typy kotlů – Sešit Nastavovací parametry ŘJ

Sešit 2
Řídící jednotka SIGMATEK – Ovládání kotlů VERNER Axx2

5.3.3.5 Modulace

| | | | |
|----------|------|---------------------------------------|--|
| MODULACE | PIN2 | Modulace I | volba typu modulace |
| | PIN2 | Modulace II - PID | volba typu modulace |
| | PIN2 | Perioda regulace | regulační krok modulace |
| | PIN2 | Počáteční/aktuální teplota v programu | Info o počáteční / aktuální teplotě ve zvoleném programu |
| | PIN2 | P konstanta | zadání proporcionální konstanty |
| | PIN2 | I konstanta | zadání integrační konstanty |
| | PIN2 | D konstanta | zadání derivační konstanty |
| | PIN2 | Program stabilizace | info o Startovacím programu |

5.3.3.6 Podavače

| | | | |
|----------|------|--------------------------|--|
| PODAVAČE | PIN2 | Čas měření P1 | interval, ve kterém se počítají impulsy generované rotačním snímačem |
| | PIN2 | Počet impulsů P1 | minimální předpokládaný počet odečtených impulsů v intervalu |
| | PIN2 | Počet povolených chyb P1 | počet impulsů v intervalu, které jsou zanedbány |
| | PIN2 | Čas měření P2 | interval, ve kterém se počítají impulsy generované rotačním snímačem |
| | PIN2 | Počet impulsů P2 | minimální předpokládaný počet odečtených impulsů v intervalu |
| | PIN2 | Počet povolených chyb P2 | počet impulsů v intervalu, které jsou zanedbány |
| | PIN2 | Předstih P2 | doba, o kterou předstihne činnost P2 podavač P1 |
| | PIN2 | Přesah P2 | doba, o kterou pracuje P2 déle než podavač P1 |

5.3.3.7 Čištění výměníku – vynášení popela

| | | | |
|------------------|-------|-------------------------|--|
| ČIŠTĚNÍ/VYNÁŠENÍ | PIN 1 | Časová okna | možnost nastavení 2 časových oken podle potřeb uživatele |
| | | Čištění | |
| | PIN 1 | - Počet cyklů | počet cyklů P1, po jejichž uplynutí započne čištění |
| | PIN 1 | - Doba chodu | doba chodu čištění v min. |
| | PIN 1 | - Aktuální počet podání | počet cyklů P1, které proběhly od posledního čištění |
| | | Vynášení | |
| | PIN 1 | - Počet cyklů | počet cyklů P1, po jejichž uplynutí započne vynášení |
| | PIN 1 | - Doba chodu | doba chodu vynášení V MIN |
| | PIN 1 | - Aktuální počet podání | počet cyklů P1, které proběhly od posledního vynášení |
| | PIN2 | Aktivní jen v útlumu | volba umožňující vynášet popel jen v době útlumu |

POZN:

Nastavení časových oken není omezeno – do činnosti se tedy bude spouštět proces bez ohledu na denní či noční dobu. Pro zajištění klidu (např. v nočních hodinách) se doporučuje nastavit časové okno pro práci systému podle potřeb uživatele.

Sešit 2
Řídící jednotka SIGMATEK – Ovládání kotlů VERNER Axx2

5.3.3.8 USB

Menu usnadňuje servisní komunikaci – prostřednictvím USB paměti lze ukládat / načítat data do / z řídicí jednotky.

| | |
|----------------------------|--|
| USB | |
| Načíst z USB | |
| - Data programů | soubor obsahuje provozní data pro programy 1 - 10 |
| - Parametry | soubor obsahuje parametry pro činnost kotle |
| - Parametry topných okruhů | soubor obsahuje parametry pro práci topných okruhů |
| - Tovární nastavení | Není aktivní |
| Uložit na USB | |
| - Data programů | uloží provozní data pro programy 1 - 10 |
| - Parametry | uloží parametry pro činnost kotle |
| - Parametry topných okruhů | uloží parametry pro práci topných okruhů |
| - Křivky | uloží provozní data kotle za uplynulých 24 hodin * |

*Je-li USB paměť připojena trvale, ukládá se soubor s provozními daty kotle vždy v 24:00 hod.

Není-li po stisku tlačítka pro obsluhu USB paměť připojena, řídicí jednotka vyzve k jejímu připojení.



Kompletní upgrade programového vybavení se provádí z USB paměti ve 4 krocích:

1. Připojení USB paměti
2. Reset řídicí jednotky = vypnutí + zapnutí hlavního vypínače kotle
3. Po oznámení o ukončení nahrání programu *
**Please remove USB media (terminal will restarted after)
Update is completed.*
4. Odpojení USB paměti
5. Po odpojení USB paměti dojde automaticky ke startu programu

6. OTOPNÉ OKRUHY – NASTAVENÍ

Stiskem symbolu



se otevře přehledová obrazovka topných okruhů (zobrazeny jsou jen aktivní):

Příklady konfigurací:
základní

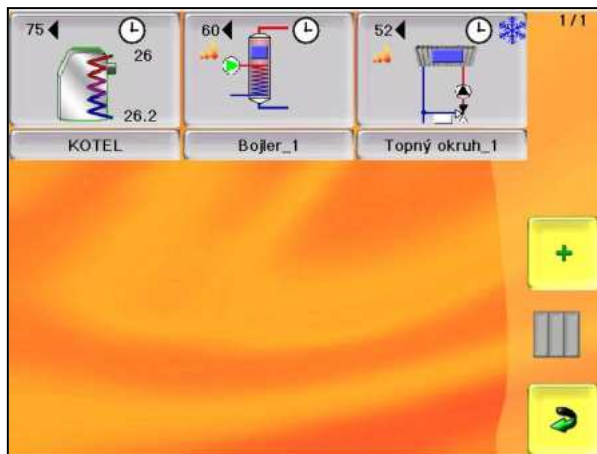

maximální (varianta)

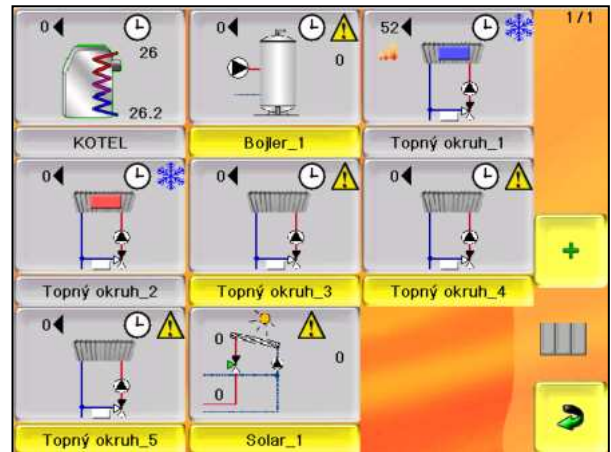

základní symboly:

Kotel



Akumulační zásobník

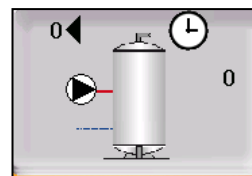

Solar

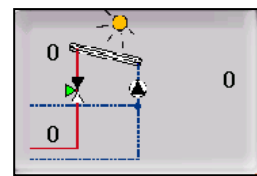

Topný okruh

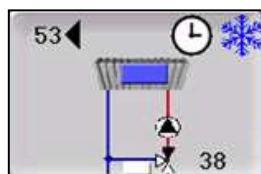

Bojler

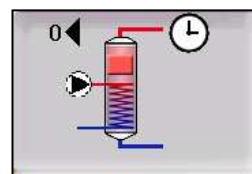

Konfiguraci systémového panelu lze provést pod PIN přes tlačítko



Sešit 2
Řídící jednotka SIGMATEK – Ovládání kotlů VERNER Axx2

V konfigurační obrazovce lze editovat v uvedených mezích:

| č. | | |
|--------------|----------|---|
| Typ modulu | Pozice 1 | KOTEL |
| | Pozice 2 | BOJLER, AKU ZÁSOBNÍK |
| | Pozice 3 | TOPNÝ OKRUH (var. Primární) |
| | Pozice 4 | TOPNÝ OKRUH, BOJLER |
| | Pozice 5 | TOPNÝ OKRUH, BOJLER, SOLAR |
| | Pozice 6 | TOPNÝ OKRUH, BOJLER, SOLAR |
| | Pozice 7 | TOPNÝ OKRUH, BOJLER, SOLAR |
| | Pozice 8 | TOPNÝ OKRUH, BOJLER, SOLAR |
| Master | | 1 - v případě, že zdrojem je kotel 2 - je-li "zdrojem" AKU nádrž |
| Spojení | | vždy HZS 53x |
| Stanice | | konfiguruje se automaticky |
| Pozice | | vyjadřuje pozici na obrazovce |
| Jméno modulu | | volně editovatelné |

6.1 PANEL: KOTEL

Prostřednictvím této ikony přejdeme úvodní obrazovku - zobrazení práce kotle



Obecné principy řízení topných okruhů

1. Čerpadlo

Každý okruh musí být osazen oběhovým čerpadlem.

Podmínky pro zapnutí čerpadla:

- $(T \text{ kotle} + T \text{ vratky} + 15) / 2$ je větší než nastavená teplota v konkrétním okruhu
neměříme-li T_{vratky} , platí, že $T_{\text{vratky}} = T \text{ kotle}$
- Teplota kotle je vyšší jak 82 °C (bezpečnostní funkce)

Podmínky pro vypnutí čerpadla:

- Podmínka $(T \text{ kotle} + T \text{ vratky} + 15) / 2$ je menší než nastavená teplota nebo je menší než 82 °C a zároveň uběhla doba pro doběh konkrétního čerpadla v konkrétním okruhu

2. Směšovací ventil

Řízení směšovacího ventilu je proporcionální, probíhá v cyklech a následně systém zjišťuje odezvu. Podmínkou správné funkce je odpovídající nastavení běhu servo pohonu a dodržení správné polarity.

Směšovací ventil plní dva cíle:

- a) Ochranu kotle proti nízkoteplotní korozi
- b) Regulace teploty otopné vody na požadovanou teplotu

Podmínka pro regulaci

$(T \text{ kotle} + T \text{ vratky} + 15) / 2$ je větší než nastavená teplota v konkrétním okruhu
neměříme-li T_{vratky} , platí, že $T_{\text{vratky}} = T \text{ kotle}$

Podmínky pro uzavření ventilu

- $(T \text{ kotle} + T \text{ vratky} + 15) / 2$ je menší než nastavená teplota v konkrétním okruhu
neměříme-li T_{vratky} , platí, že $T_{\text{vratky}} = T \text{ kotle}$
- Teplota topného okruhu překročí maximální povolenou teplotu okruhu.

Podmínka pro otevření ventilu

- Teplota kotle je vyšší jak 82 °C (bezpečnostní funkce). Podmínka neplatí, pokud maximální teplota je nastavena na hodnotu menší než 55 °C.

6.2 PANEL: TOPNÝ OKRUH

Prostřednictvím této ikony přejdeme na zobrazení stavu otopného okruhu s možností přechodu na další funkce

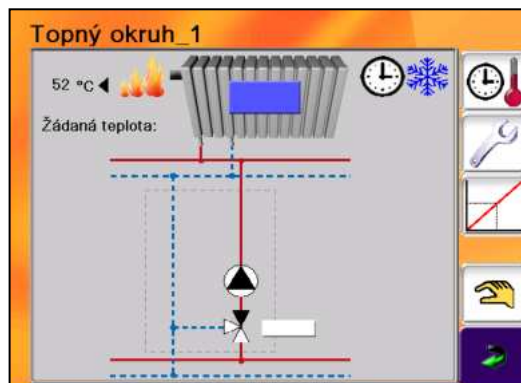
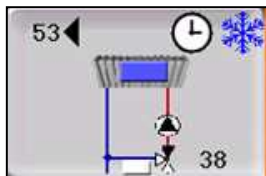

Otopný systém lze řídit v různých konfiguracích:

- Varianta I: pouze prostorovým termostatem
- Varianta II: prostorovým termostatem + venkovním čidlem teploty
- Varianta III: prostorovým termostatem + sensor za mixem + venkovním čidlem teploty
- Varianta IV: teplotním čidlem v referenční místnosti + sensor za mixem
- Varianta V: teplotním čidlem v referenční místnosti + sensor za mixem + venkovním čidlem teploty

I) Je možno použít režim pevný výkon a modulace, není možno použít režim ekviterma. Teplotu vody systému lze řídit pomocí změny teploty kotle, příp. výkonu kotle. Aktivace topného systému je řízena prostorovým termostatem.

II) Je možno použít všechny režimy. Teplota otopného systému je řízena pomocí změny teploty kotle – režim pevný výkon a modulace, v ekvitermním režimu je teplota vody určena prostřednictvím nastavení ekvitermní křivky příslušného topného okruhu. Aktivace topného systému je řízena prostorovým termostatem.

III) Teplota otopného systému je ovlivňována prostřednictvím nastavené ekvitermní křivky a venkovní teploty. Aktivace topného systému je řízena prostorovým termostatem.

IV) Teplota otopného systému je řízena prostřednictvím nastavené ekvitermní křivky, nastavením požadované teploty topného okruhu na kotli – menu topný okruh a ovlivňována skutečnou teplotou v místnosti.

V) Teplota otopného systému je řízena prostřednictvím nastavené ekvitermní křivky, nastavením požadované teploty topného okruhu na kotli – menu topný okruh a ovlivňována skutečnou teplotou v místnosti a venkovní teplotou.

V režimech II – V je teplota kotle řízena automaticky (režim Modulace a Ekviterma).

Pozn:

Pro optimální řízení práce okruhu a kotle je doporučeno použít instalaci s teplotním čidlem za směšovací armaturou a motoricky řízený směšovací prvek.

Sešit 2
Řídicí jednotka SIGMATEK – Ovládání kotlů VERNER Axx2

Zobrazení v maximálním rozsahu:

| | | |
|----|-------------------------------|---|
| 1 | název okruhu | editovatelný |
| 2 | Žádaná teplota | požadovaná teplota v místnosti (nelze bez teplotního čidla) |
| 3 | Požadavek systému | modré pole = požadavek termostatu (jen s počtem čidel = 0) |
| 4 | Aktuální teplota | aktuální teplota v místnosti (nelze bez teplotního čidla) |
| 5 | Teplota za mixem | aktuální teplota topné vody za mixem |
| 6 | Teplota za mixem - požadovaná | teplota topné vody, na kterou směšovací prvek reguluje (jen s venkovním čidlem teploty) |
| 7 | Požadavek na topení | symbol plamene = požadavek na aktivní práci kotle |
| 8 | Status termostatu | termostat 0 / 1 (jen s počtem čidel = 0) |
| 9 | Status čerpadla | symbol čerpadla v činnosti - zelený |
| 10 | Status - směšovač | Indikátor práce serva |
| 11 | Pozice - směšovač | Indikátor polohy serva |
| 12 | Hodiny | provoz v časových oknech |
| 13 | Sněhová vločka | temperování |
| 14 | Slunečník | topný okruh v režimu letního provozu (T venkovní > T nastavená v par. Letní provoz) |

Nastavení - Struktura:



Společné nastavení – časová okna

(ve společném nastavení – dále)



Nastavení hodnot topného okruhu

| Topný okruh | Nastavení okruhu | | |
|-------------|--------------------------------|-----|--|
| | Primární okruh | | Použit – Ano / Ne (pouze pro TO1) |
| | Prostorový termostat | | Použit – Ano / Ne |
| | Sensor teploty | | Teploty místnosti - použit – Ano / Ne |
| | Termostat inverzní | | Ano / Ne (např. pro diagnostiku, instalaci) |
| | Sensor za mixem přítomen | | Použit – Ano / Ne |
| | Kotlová T pro start čerpadla | °C | Teplota kotlové vody, při které se aktivuje čerpadlo okruhu |
| | Doba doběhu | sec | Čerpadla otopného systému |
| | Doba běhu servopohonu | sec | Nastavení dle typu serva |
| | Mix - invertován | A/N | (např. pro diagnostiku, instalaci) |
| | Počet dnů do konce dovolené | | Zadáva se počet dnů pro stálý provoz na sníženou teplotu |
| | Kotel stále v pohotovosti | A/N | Možnost vypnutí kotle z provozu (při použití solár-akumulace) |
| | Max T vody za mixem | | Volba pro omezení max T vody do systému |
| | Vliv teploty prostoru | A/N | Volba – zda brát v úvahu pokojovou teplotu nebo jen venkovní |
| | Letní provoz | | Nastavení venkovní teploty při jejímž překročení bude systém vypnut |
| | Pokojevá teplota při topení | °C | Nastavení požadované teploty prostoru – standardní Nastavená teplota je korigována prostřednictvím ekvitermní křivky |
| | Pokojevá teplota – noční režim | °C | Nastavení požadované teploty prostoru – pro temperování Nastavená teplota je korigována prostřednictvím ekvitermní křivky |
| | Max teplota vody za mixem | °C | Omezení horní hranice teploty vstupující do systému |
| | Letní provoz | °C | Nastavení hranice, při které se deaktivuje otopný okruh |

Sešit 2
Řídící jednotka SIGMATEK – Ovládání kotlů VERNER Axx2

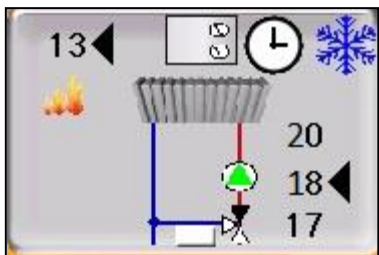

- 13 =** žádáná teplota vody topného okruhu
- 20 =** skutečná teplota v referenční místnosti
- 18 =** požadovaná teplota v referenční místnosti
- 17 =** skutečná teplota vody topného okruhu

Nastavení ekvitermní křivky

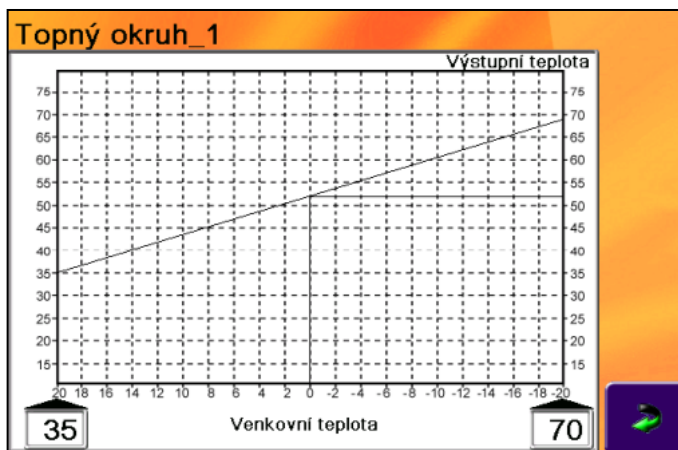

Nastavení ekvitermní křivky určuje teplotu vody v topném okruhu **vždy**, když použijeme směšování a měříme teplotu za mixem.

1. Nastavení ekvitermní křivky nelze provést univerzálně, je poplatné konkrétním vlastnostem objektu a topného systému.
2. Nastavení lze provést prostřednictvím přetažení bodů křivky po displeji.

Manuální obsluha – kontrola

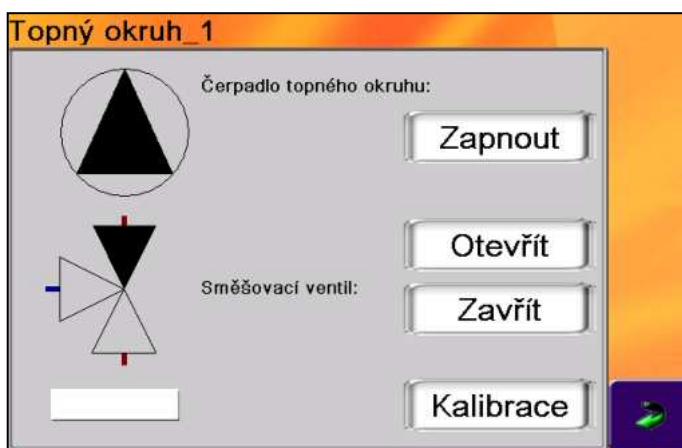

Servisní informace:

Zapojení TO1 je specifické, může být použito jako 1. topný okruh, ale také jako okruh primární. Primární okruh je určen pro regulaci teploty zpátečky u rozsáhlejších instalací, příp. instalací s akumulací nádrží. Pro aktivaci primárního okruhu je určeno tlačítko „Primární okruh“ v menu nastavení. Nachází se pouze v nastavení topného okruhu TO1. Jako primární čerpadlo je nutné při této konfiguraci použít čerpadlo připojené na svorku X8 desky HZS 521 G.

6.3 PANEL: TEPLÁ VODA

Prostřednictvím této ikony přejdeme na zobrazení stavu okruhu ohřevu teplé užitkové vody (TUV) s možností přechodu na další funkce.

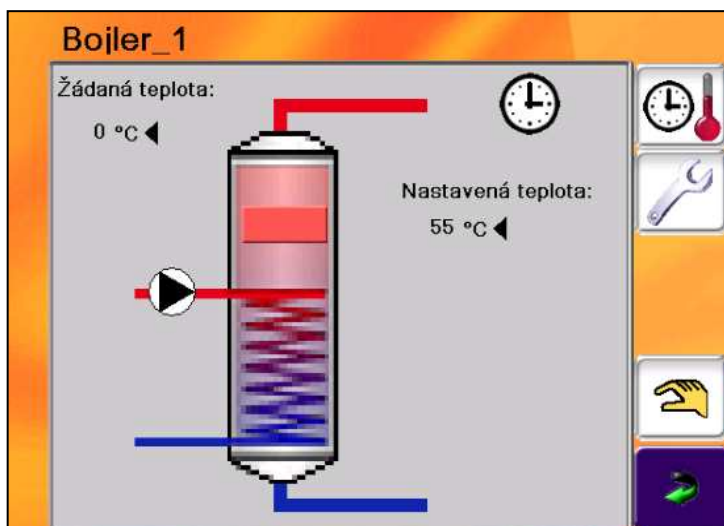
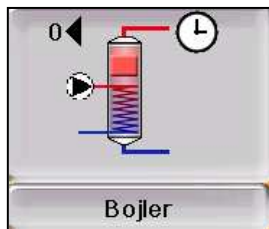

Systém ohřevu TUV lze využívat v různých konfiguracích:

Varianta I: s termostatem bojleru – základní způsob řešení, není možné dálkové řízení a zjištění konkrétní teploty vody v bojleru

Varianta II: s jedním teplotním čidlem bojleru – možnost nastavení konkrétní teploty, sledování teploty v čase (možnost grafického vyjádření) a dálkového nastavení teploty.

Varianta III: se dvěma teplotními čidly bojleru – komfortní řízení ohřevu TUV - možnost nastavení konkrétní teploty, teplotní hystereze, sledování teploty v čase (možnost grafického vyjádření) a dálkového nastavení teploty.

Panel v maximální konfiguraci zobrazuje:

| | | |
|---|---------------------|---|
| 1 | Označení bojleru | volně editovatelné |
| 2 | Žádaná teplota | v bojleru (jen s teplotním čidlem) |
| 3 | Požadavek na topení | symbol plamene = požadavek na aktivní práci kotle |
| 4 | Požadavek bojleru | modré pole = požadavek termostatu (jen s počtem čidel = 0) |
| 5 | Hodiny | provoz v časových oknech |
| 6 | Status čerpadla | symbol čerpadla v činnosti - zelený |
| 7 | Maximální teplota | vody v bojleru |
| 8 | Teplota horní | aktuální teplota horního čidla bojleru (pokles pod nastavenou teplotu = zapnutí ohřevu) |
| 9 | Teplota dolní | aktuální teplota dolního čidla bojleru (dosažení nastavené teploty = ukončení ohřevu) |

Sešit 2
Řídící jednotka SIGMATEK – Ovládání kotlů VERNER Axx2

Nastavení – struktura:



| Bojler | Nastavení bojler | Typ provozu | | Automatický, Ruční, Vypnuto |
|--------|----------------------------|-------------|--|---|
| | Max teplota | °C | | Teplota zásobníku na spodním čidle (vypínací) – T max |
| | Min teplota | °C | | Teplota zásobníku na horním čidle (spínací) *(1) – T min |
| | Podpora nabíjení | °C | | Převýšení T kotle nad T max |
| | Doběh čerpadla | sec | | Doběh po dosažení požadované teploty |
| | Čas nabíjení aktivní | | | Akceptuje časová okna pro ohřev |
| | Priorita teplé vody | | | Přednost ohřevu TV před topením (zap = vyloučení součas. režimu vytápění/vyp=současný ohřev TUV i práce TO) |
| | Rychloohřev TV | | | Nepoužívá se |
| | Doběh čerpadla | | | Nastavení času doběhu po ukončení ohřevu |
| | Počet čidel | | | 0 = termostat, 1 = pouze horní, 2 = horní i dolní |
| | Teplota pro start čerpadla | °C | | Parametr T pro start čerpadla *(2) |

*(1) při použití jednoho čidla (horního):
 - snížení teploty vody pod Tmin = začátek ohřevu
 - dosažení teploty vody Tmax = ukončení ohřevu

*(2) čerpadlo je uvedeno do provozu je-li
 $T > (T \text{ kotle} + T \text{ vratky} + 15) / 2$
 $T > (2 * T \text{ kotle} + 15) / 2$ (neměříme-li T vratky)

6.4 PANEL: AKUMULAČNÍ ZÁSOBNÍK

Prostřednictvím této ikony přejdeme na zobrazení stavu okruhu s možností přechodu na další funkce.

Sešit 2
Řídicí jednotka SIGMATEK – Ovládání kotlů VERNER Axx2

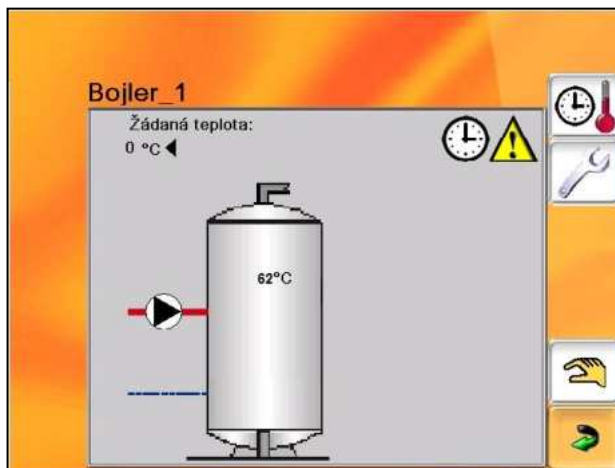

Zobrazení v maximální podobě obsahuje:

| | | |
|---|---------------------|--|
| 1 | Požadovanou teplotu | kotle pro ohřev zásobníku |
| 2 | Požadavek na kotel | symbol PLAMEN |
| 3 | Časové okno aktivní | symbol HODINY |
| 4 | ČERPADLO | aktuální stav (0 / 1) |
| 5 | T horní | aktuální T na čidle zásobníku (je-li použito) |
| 6 | T dolní | aktuální T na čidle zásobníku (je-li použito) |
| 7 | Termostat aktivní | symbol – modré pole = požadavek na ohřev, červené = teplota dosažena |
| 8 | Max T zásobníku | |

Nastavení – struktura:



| | | | | |
|--------------|---------------|----------------------|----|--|
| AKU zásobník | Nastavení AKU | Teplota AKU horní | °C | Teplota zásobníku na spodním čidle (vypínací) – T max |
| | | Teplota AKU dolní | °C | Teplota zásobníku na horním čidle (spínací) *(1) – T min |
| | | T startu čerpadla | °C | |
| | | Přesah nabíjení | | Běh čerpadla při nárůstu teploty vratky |
| | | Počet čidel | | 0 = termostat, 1 = pouze horní, 2 = horní i dolní |
| | | Podpora nabíjení | °C | Převýšení T kotle nad T max |
| | | Čas nabíjení aktivní | | Akceptuje časová okna pro ohřev |

*(1) při použití jednoho čidla (horního):
 - snížení teploty vody pod T_{min} = začátek ohřevu
 - dosažení teploty vody T_{max} = ukončení ohřevu

*(2) čerpadlo je uvedeno do provozu je-li
 $T > (T_{\text{kotle}} + T_{\text{vratky}} + 15) / 2$
 $T > (2 * T_{\text{kotle}} + 15) / 2$ (neměříme-li T_{vratky})

6.5 PANEL: SOLAR

... ve výstavbě

6.6 PANEL: KASKÁDA

6.6.1. Zapojení a ovládání kotlů VERNER Axx2 v kaskádě

Kotle jsou pro ovládání v kaskádě propojeny pomocí počítačové sítě (LAN). Každý kotel musí mít vlastní pevně nastavenou IP adresu. Pokud je LAN připojena k internetu je možno kontrolovat a nastavovat kotle z jakéhokoli místa s internetovým připojením.

V každé kaskádě musí být jeden řídicí kotel (MASTER) a k němu připojené podřízené kotle (SLAVE). Jeden MASTER může řídit čtyři SLAVE.



Schéma zapojení kaskády s jedním až čtyřmi SLAVE, PC pro vzdálené ovládání a připojené k internetu

6.6.2. Nastavení kaskády v řídicí jednotce kotle

Nastavení Slave

Na kotli který bude v kaskádě jako SLAVE musíme nastavit pevnou IP adresu (menu 2.5), povolit funkci kaskády a přepnout jej do role SLAVE.

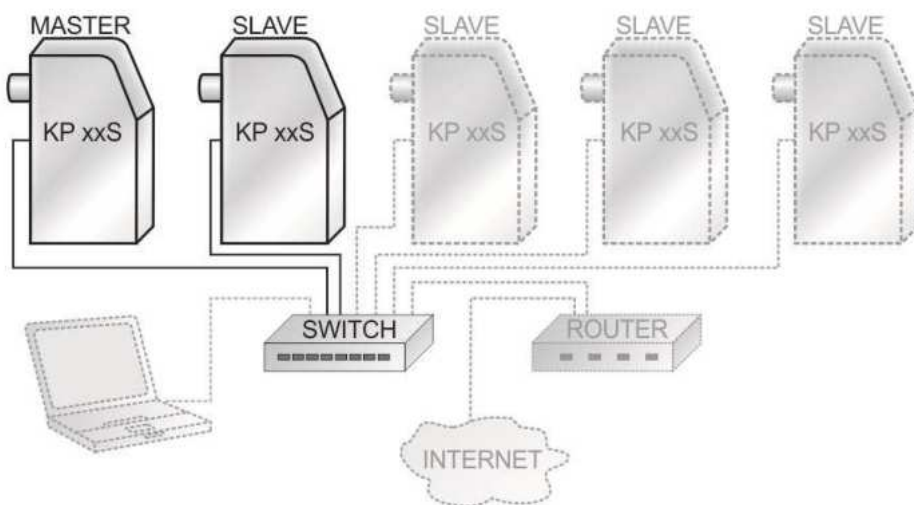
Dále je možno nastavit IP adresu kotle MASTER, toto je vhodné v případě, že je v LAN zapojeno více kaskád. Vyhneme se tím případnému omylu při nastavování kaskády a přiřazení kotle do jiné kaskády (s jinými topnými okruhy). Pokud by ale při provozu bylo nutno nastavit jako MASTER jiný kotel nesmíme zapomenout přenastavit na každém kotli SLAVE správné přiřazení MASTER. Ve většině případů se v jedné LAN více kaskád nevyskytuje, a proto můžeme nechat povolenou jakoukoli IP adresu masteru.



Nastavení pevné IP adresy

Sešit 2
Řídící jednotka SIGMATEK – Ovládání kotlů VERNER Axx2



Povolení kaskády a nastavení na SLAVE

Nastavení MASTER

Na kotli, který bude v kaskádě jako MASTER, musíme nastavit pevnou IP adresu (menu 2.5), povolit funkci kaskády a přepnout jej do role MASTER. Dále do tabulky vyplníme IP adresy kotlů SLAVE a povolíme jejich zapojení do kaskády. Zelená kontrolka značí funkční komunikaci kotle MASTER s daným kotlem SLAVE. V případě nefunkční komunikace (červená kontrolka online) je potřeba překontrolovat správné nastavení IP adres, zapojení switche, a propojovací LAN kabeláž.

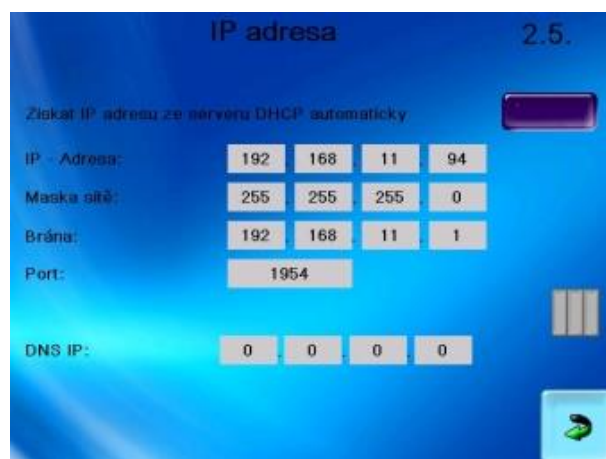

Nastavení pevné IP adresy



Povolení kaskády, nastavení na MASTER a zadání IP adres podřízených kotlů (SLAVE)

Sešit 2 Řídicí jednotka SIGMATEK – Ovládání kotlů VERNER Axx2

K informacím o aktuálním provozu kaskády se dostaneme přes ikonu v grafickém přehledu topných okruhů. V grafickém přehledu jsou znázorněny všechny kotle připojené do kaskády a jejich aktuální hodnoty. Dále je možnost zobrazit i textový přehled kaskády.

U každého z připojených kotlů se zobrazuje:

- Požadovaná teplota
- Aktuální teplota kotle
- Teplota zpátečky
- Celkový počet hodin provozu kotle
- Aktuální stav kotle zapáleno/nezapáleno

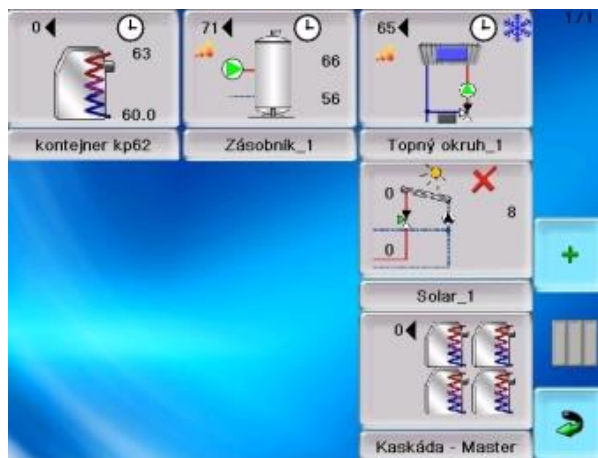

Ikona kaskády mezi topnými okruhy

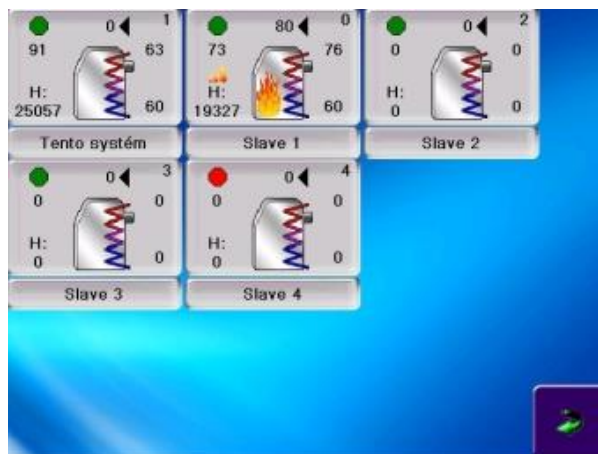

Přehled jednotlivých kotlů kaskády

Zobrazení podrobného přehledu kaskády

Při provozu kaskády se jako primární vždy využívá kotel s nejnižším počtem hodin provozu. Pokud požadavek na teplo přesahuje výkon primárního kotle, jsou postupně zapalovány další kotle kaskády. V případě, že na primárním kotli dojde k poruše, je automaticky nahrazen dalším kotlem v pořadí dle počtu provozních hodin. Kaskáda takto udržuje rovnoměrné zatížení všech zapojených kotlů a zamezuje výpadkům topení.



ČASOVÁ OKNA

Ikona přechodu na nastavení časových oken



Nastavujeme v okně – poklepeme na vybrané pole, čímž otevřeme numerickou klávesnici a zadáváme potřebný čas

| | Čas 1: Od - Do | | Čas 2: Od - Do | | Čas 3: Od - Do | |
|----------|-------------------|-------|-------------------|-------|-------------------|-------|
| Pondělí: | 08:00 | 12:00 | 12:00 | 18:00 | 00:00 | 00:00 |
| Úterý: | 08:00 | 12:00 | 12:00 | 18:00 | 00:00 | 00:00 |
| Středa: | 08:00 | 12:00 | 12:00 | 18:00 | 00:00 | 00:00 |
| Čtvrtek: | 08:00 | 12:00 | 12:00 | 18:00 | 00:00 | 00:00 |
| Pátek: | 08:00 | 12:00 | 12:00 | 18:00 | 00:00 | 00:00 |
| Sobota: | 08:00 | 12:00 | 12:00 | 18:00 | 00:00 | 00:00 |
| Neděle: | 08:00 | 12:00 | 12:00 | 18:00 | 00:00 | 00:00 |

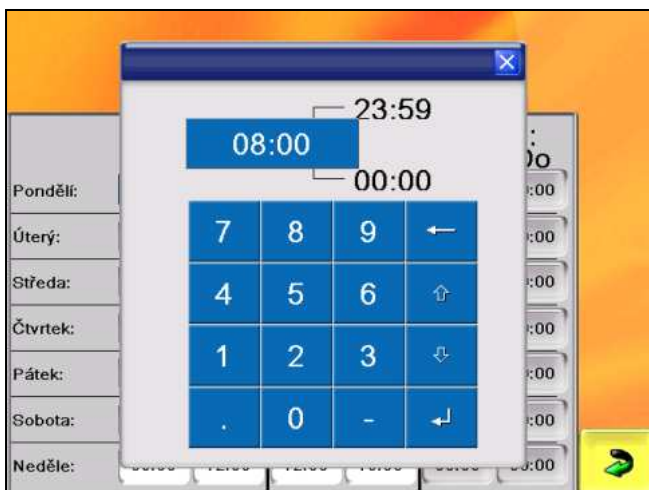

RUČNĚ

Umožňuje manuální kontrolu otopných okruhů:

Čerpadla -

zap/vyp

Servopohony

funkce, pozice kalibrace



8. PORUCHOVÉ STAVY - POSTUP PŘI VÝSKYTU

Kontrolu a úkony s ní spojené musí provádět proškolená, znalá osoba.

a) PORUCHOVÉ STAVY KOTLE

| KÓD | Text | Příčina | Náprava |
|-----|-------------------------------------|---|--|
| 301 | Hardwarový problém | Zdrojová deska nekomunikuje | prověřit kabelizaci - připojení desky |
| | | | vyměnit desku |
| 92 | Chyba čidla teploty kotle | porucha čidla nebo kabelu čidla | prověřit kabelizaci, konektor |
| | | | výměna čidla |
| 93 | Čidlo spalin nepřipojeno | porucha čidla nebo kabelu čidla | prověřit kabelizaci, konektor |
| 251 | Chyba venkovního čidla | venkovní čidlo nepřipojeno | |
| 304 | Teplota kotle je vysoká | teplota kotle > 95°C | prověřit nastavení kotle a topných okruhů |
| | | | prověřit funkčnost otopné soustavy |
| 305 | STOP - nezapáleno | nedošlo k vyhodnocení správné činnosti kotle při zapalování | zkontrolovat dostatek pelet v zásobníku |
| | | | zkontrolovat kvalitu pelet |
| | | | zkontrolovat činnost zapalovacích spirál |
| | | | prověřit stav kotle a hořáku a správnost nastavení |
| | | | zkontrolovat tah komína |
| | | | prověřit správnost průběhu zapalovacího procesu |
| | | | upravit parametry zapalování |
| 306 | STB - error | Porucha - Havarijní termostat | prověřit připojení HT |
| | | | vyměnit HT |
| 307 | Teplota kotle je nízká | Teplota kotle <40°C po dobu 30 min běžného provozu | prověřit nastavení kotle a topných okruhů |
| 308 | Příliš vysoká teplota spalin | Teplota spalin vyšší než zadaný parametr | zkontrolovat tah komína |
| | | | zkontrolovat nastavení výkonu kotle |
| | | | zkontrolovat/upravit režim čištění výměníku |
| | | | vyčistit výměník |
| 31 | Podavač 1 error | Vada funkce podavače 1 | zkontrolovat funkci podavače - otáčení |
| | | | vyčistit podavač - uvolnit šnekovnici |
| | | | zkontrolovat funkci rotačního snímače |
| | | | vyměnit vadný díl |

Sešit 2
Řídící jednotka SIGMATEK – Ovládání kotlů VERNER Axx2

| | | |
|--------------------------------------|---|--|
| 32 Podavač 2 error | Vada funkce podavače 2 | zkontrolovat funkci podavače - otáčení |
| | | vyčistit podavač - uvolnit šnekovnici |
| | | zkontrolovat funkci rotačního snímače |
| | | vyměnit vadný díl |
| 311 Teplota spalin je nízká | Teplota spalin nižší než zadaný parametr | zkontrolovat dostatek pelet v zásobníku |
| | | zkontrolovat kvalitu pelet |
| | | prověřit správnost průběhu zapalovacího procesu |
| | | upravit parametry zapalování |
| 315 Vyhasnuto | Během hoření po stabilizaci nesplněna kontrolní teplota | zkontrolovat dostatek pelet v zásobníku |
| | | zkontrolovat kvalitu pelet |
| | | prověřit správnost průběhu zapalovacího procesu |
| | | upravit parametry zapalování – prodloužit dobu stabilizace |
| 33 Podavač 1 relé stále seplé | | zkontrolovat funkci rotačního snímače |
| | | zkontrolovat nastavení RS |
| | | vyměnit vadný díl |
| 34 Podavač 2 relé stále seplé | | zkontrolovat funkci rotačního snímače |
| | | zkontrolovat nastavení RS |
| | | vyměnit vadný díl |

b) PORUCHOVÉ STAVY OKRUHŮ

| KÓD | Text | Příčina | Náprava |
|--------------------|--|---------------------------------|---------------------------------|
| 001 | Topný okruh_X/NEPŘIPOJENO | Porucha kabelu | prověřit kabelizaci - připojení |
| | | Chyba desky | vyměnit desku |
| 002 007 | Topný okruh_X/Chyba na topné vodě | porucha čidla nebo kabelu čidla | prověřit kabelizaci, konektor |
| | | | výměna čidla |
| 004 009 | Topný okruh_X /Topná voda příliš vysoká | porucha čidla nebo kabelu čidla | prověřit kabelizaci, konektor |
| | | | |
| 152 | Topná voda vysoká | | |

Sešit 2
Řídící jednotka SIGMATEK – Ovládání kotlů VERNER Axx2

c) OSTATNÍ

| Příznaky | Příčina | Náprava |
|-------------------------------------|---------------------------------|--|
| Průchod spalin přes zásobník | Neprůchodné spalinové cesty | zkontrolovat/vyčistit |
| Přeplněný popelník | Nefunkční motor vynášení popela | Kontrola motoru v ručním režimu |
| | Zaseknutý šnek vynášení | Odstranění pevných překážek |
| Nedokonale spalované palivo | Palivo nestandardní kvality | Úprava nastavení výkonu ventilátoru - servis |
| Kotel dehtuje | Neprůchodné spalinové cesty | Zkontrolovat/vyčistit |
| | Nesprávně nastavený ventilátor | Úprava nastavení ventilátoru – servis |
| | Nesprávný typ ventilátoru | Nastavení správného typu ventilátoru |

Kódy statusů

| | |
|---|-------------------|
| 0 | Standby (vypnuto) |
| 2 | Zapalování |
| 3 | Provoz |
| 5 | Chyba |

9. VARIANTY ZAPOJENÍ ŘÍDÍCÍ JEDNOTKY PRO ZÁKLADNÍ KONFIGURACE

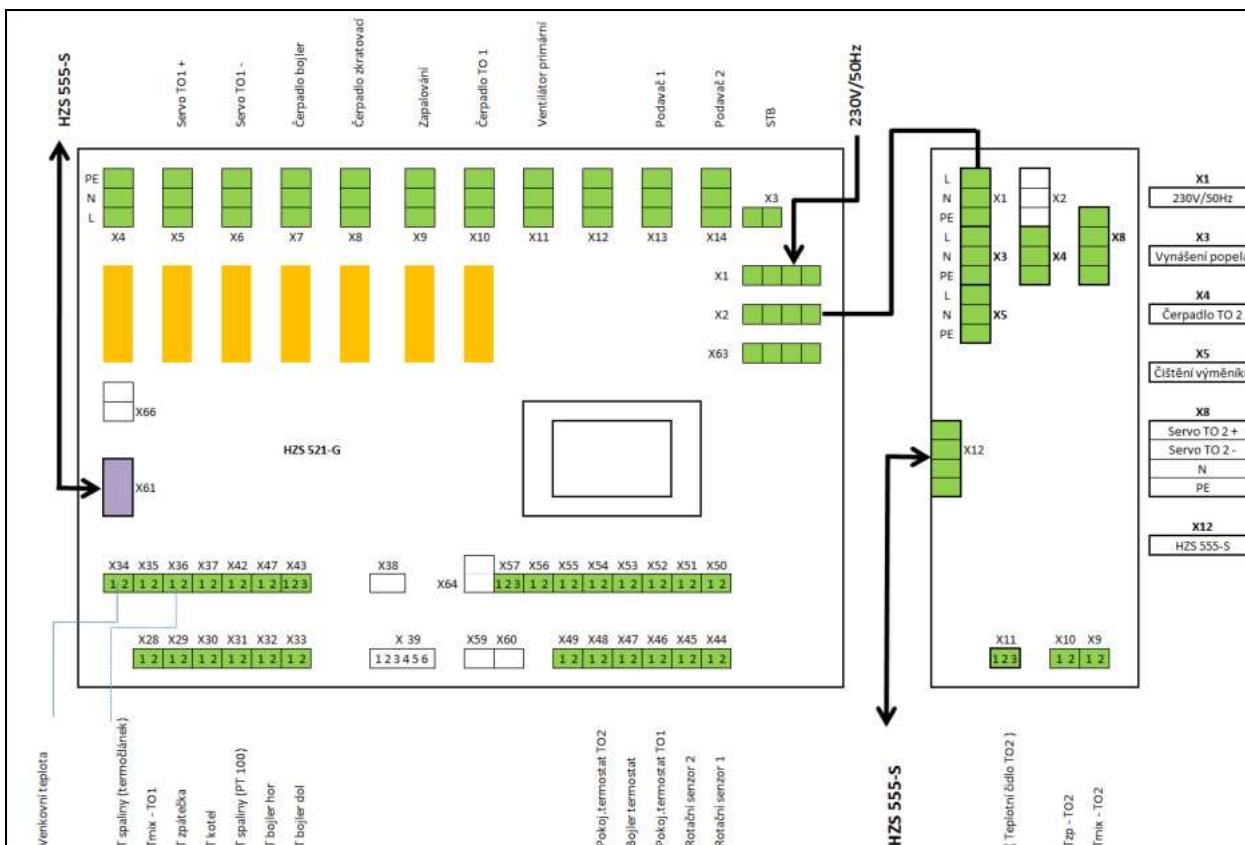

Konfigurace 2TO + TUV (AKU)

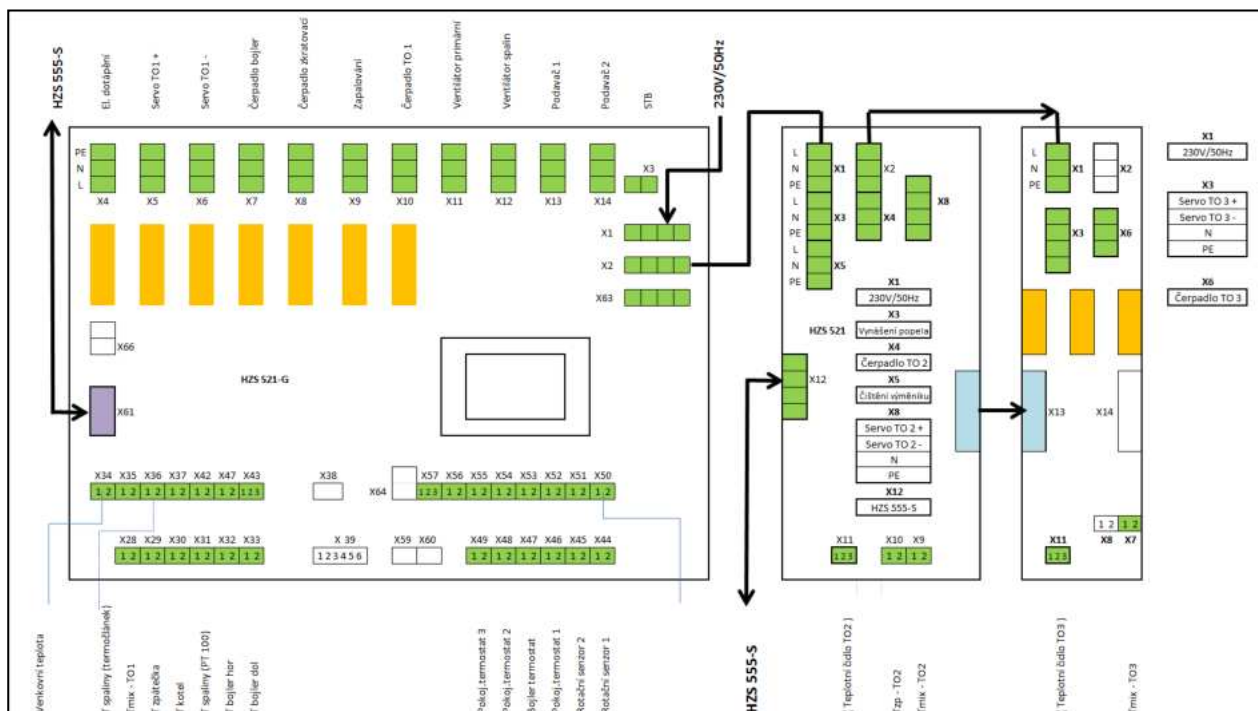

Konfigurace 3TO + TUV (AKU)